

STEEL MESH CART L

この度は当社製品をお買い上げ頂きまして誠にありがとうございます。本製品を正しく安全に組み立て、ご使用して頂く為に組み立て前にこの取扱説明書をよくお読みください。また読み終えた後も、こちらの取扱説明書は大事に保管してください。



注意

組み立てが不十分だったり、不適切なご使用は思わぬ事故につながる可能性があります。組み立ての際は一度、手作業で全体を仮留めしてから、最後に付属の工具で増し締めをおこなってください。









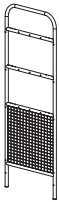
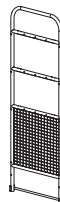
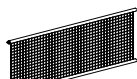

使用上の注意

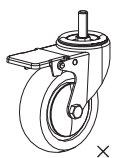
- 本来の用途以外の使用は、転倒・破損等の原因となりますのでおやめください。
- 本製品の上に乗ったり、足を掛けたりしないでください。また、寄りかかったり、ぶら下がることは危険ですとおやめください。
- 本製品に物を載せたまま移動させないでください。転倒・破損等の恐れがあります。
- 移動時以外は必ずキャスターをロックしてください。
- 必ず水平な場所へ設置してください。
- フローリングやビニールカーペットの上に設置しますと、パーツの色が付着する恐れがあります。
- 小さなお子様やペットのいる環境下でのご使用は思わぬ怪我につながる恐れがあります。設置場所に十分ご注意ください。
- 本製品は屋内用です。
- 湿気の多い場所や風雨にさらされる場所での使用は錆びる恐れがありますのでお避けください。
- 直射日光、また熱をお避けください。
- 本製品が汚れた際は、乾いた柔らかい布、または中性洗剤を含ませた柔らかい布で軽く拭き取ってください。シンナーやベンジン等の薬品は使用しないでください。
- 本製品に破損や異常が発生した際は、直ちにご使用をお控えください。
- 本製品を改造しないでください。
- 製造工程上、多少の塗装ムラや細かなキズ、凹み等がみられます。また、サイズに個体差がある場合がございます。製品の特性として予めご了承ください。
- ボルト等が緩んだままのご使用は大変危険です。定期的に各所のパーツに緩みがないかご確認ください。

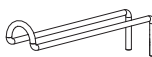
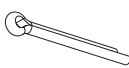
組み立ての際の注意

- 作業を始める前に、必ず付属品が全て揃っていることをご確認ください。
- 組み立て作業は少なくとも大人2人以上でおこなってください。
- 組み立て作業は必ず十分スペースの取れる水平な場所でおこなってください。作業中にパーツの角等で床面を傷付ける恐れがありますので、布や梱包用ダンボールの上で作業することをお勧めいたします。
- パーツには鋭利な箇所がございます。パーツの取扱いには十分ご注意ください。また、作業時は安全のため作業用手袋を着用してください。
- 各パーツ同士をボルトで固定する際は、仮組みをおこない、ボルト穴位置を確認後、付属の工具を使用して増し締めをおこなってください。
- ボルトの取り付け、各部の組み立てが不十分ですと使用中に本体が破損し、怪我をする恐れがあります。ボルトの取り付けや各部の組み立て等は確実にこなしてください。
- 工具の取扱いには十分ご注意ください。

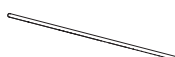
付属品

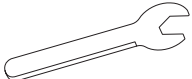
 × 1pc	 × 1pc	 × 1pc	 × 2pcs	 × 8pcs	 × 2pcs
A ベース	B フレーム	C フレーム	D メッシュフレーム	E ボール	F キャスター(ロック付き)
 × 2pcs	 ※任意の場所に 取り付けてください。 × 2pcs	 ※任意の場所に 取り付けてください。 × 8pcs	 × 2pcs	 × 4pcs	 × 2pcs
G 車輪	H メッシュバスケット	I フック	J 割ピン	K ワッシャー	L スプリングワッシャー
 × 28pcs	 × 1pc	 × 1pc	 × 1pc	<p>*This warranty is valid only JAPAN MADE IN CHINA</p> <p>材 質 : 本体/スチール キャスター/TPU サイズ : H.1600mm W.1500mm D.550mm 重 量 : 約45kg</p>	
M ボルト	N ボール(車軸)	O 六角レンチ (4mm)	P スパナ		

組み立て方法 ※イラストは縦向きですが、組み立ての際は横に倒した状態でおこなってください。

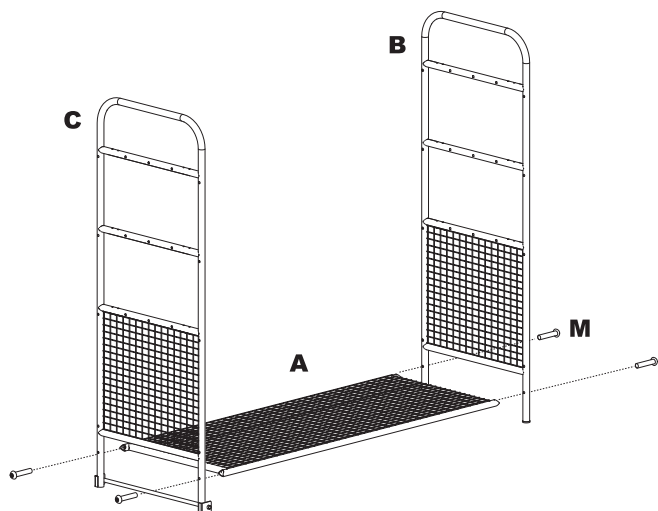

- ① AのベースにBとCのフレームをMのボルト4本で取り付ける。

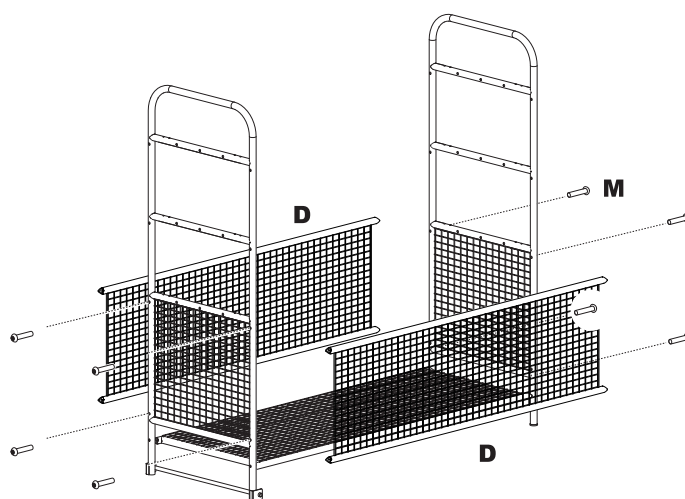

- ② Dのメッシュフレームを①のフレームにはめMのボルト8本で取り付ける。

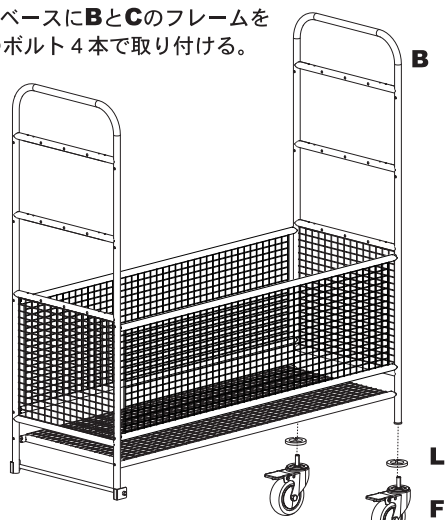

- ③ Bのフレーム側にFのキャスターを取り付ける。

【キャスターの取り付け方】

Lのスプリングワッシャー、Fのキャスターの順番でPのスパナを使い取り付けます。

※工具が使用しづらい場合はキャスターにロックをかけて手動で取り付けてください。
※工程上、キャスターは本締めで取り付けてください。

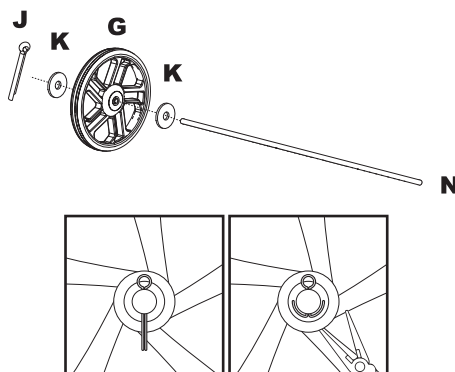

- ④ Nのポール（車軸）にGの車輪を1つ取り付ける。

【車輪の取り付け方】

Nのポール（車軸）にKのワッシャー、Gの車輪、Kのワッシャーの順番でセットします。

車輪の反対側から出たポール（車軸）にJの割ピンを挿し、先端をペンチ等で曲げてください。

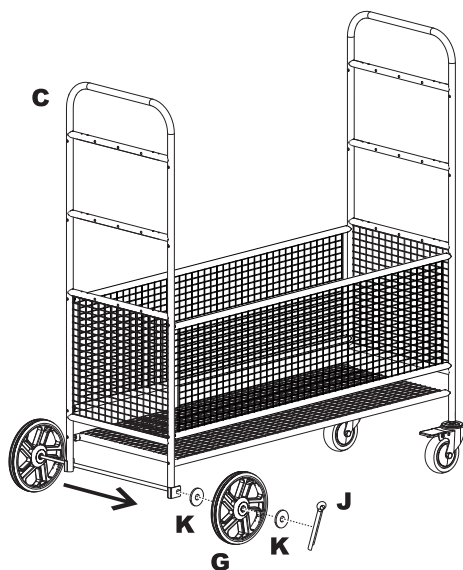

- ⑤ ④のポールをCのフレームに通し、もう1つの車輪を④の工程と同様に取り付けます。

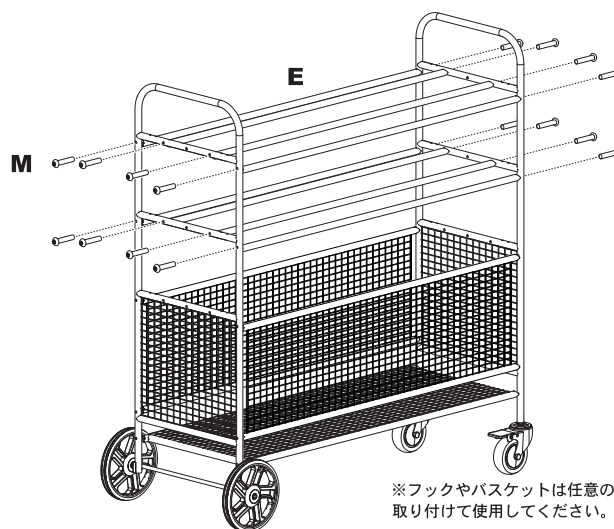

※フックやバスケットは任意の場所に
取り付け使用してください。

- ⑥ Eのポール8本をMのボルト16本で取り付けます。最後に、付属の工具を使用して全体の増し締めをおこなってください。

DULTON

輸入販売元
株式会社ダルトン

CONTACT US

Tel : 03-6722-0940

Email : ec@dulton.com

HP : www.dulton.jp