

ALUMINUM CEILING RACK

この度は当社製品をお買い上げいただきまして誠にありがとうございます。本製品を正しく安全にご使用していただくために取り付け前にこの取扱説明書をよくお読み下さい。また、読み終えた後も、こちらの取扱説明書は大事に保管して下さい。

**!! 注意 !!** 不適切なご使用は思わぬ事故につながる可能性があります。ご使用前に必ず下記注意事項をお読み下さい。

- 本製品を天井に設置する箇所は、必ず強度のある「梁・下地」があることを事前にご確認下さい。
- 設置場所や天井が製品を適切に支えられるかについて不明点がある場合は、必ず事前に住まいの施工業者へご確認下さい。
- 中空ボードや梁のない箇所への設置、ダクトレール等への吊り下げ使用は絶対におやめ下さい。落下等の危険性があり大変危険です。



本体各パーツは製造工程上鋭利な箇所がございます。指を滑らせたりしますとケガをする恐れがあります。安全の為、組立や設置時には必ず作業用手袋を着用下さい。

**WARNING**



小さなお子様やペットがいる環境下でのご使用は思わぬ事故につながる恐れがあります。設置場所・ご使用方法には十分ご注意下さい。

**【組立／設置に必要な工具】**  
※製品には付属されておりません。



プラスドライバー 2本  
エンドフック固定時使用

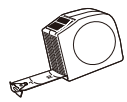







メジャー  
設置位置、ピッチ確認用



作業用手袋

パーツ

<p>A. 本体 × 2</p> 	<p>B. 本体エンドフック × 2</p> 	<p>C. エンドフック固定金具 × 2</p> 	
<p>D. 可動フック × 2</p> 	<p>E. フック × 4</p> 	<p>F. 天井固定ネジ × 2</p>  <p>※木材用</p>	<p>G. 吊し連結フック × 16</p> 

使用上の注意事項

- 作業を始める前に、各パーツが全て揃っていることを確認して下さい。
- 組立、設置作業は必ず十分スペースが取れる水平な場所でおこなって下さい。また作業中、パーツのかど等で床や壁を傷つける恐れがありますので布やカーペットの上で作業することをおすすめいたします。
- 材質の特性上、細かな傷や擦れ、へこみ、歪み等がみられます。製品の特性としてご理解下さい。
- ネジが緩んでいると落下の恐れがあります。本体や、設置面および製品のネジに緩みやがたつきがないか定期的にご確認下さい。
- 本製品設置後は、ぶら下がったり、無理な荷重をかけないで下さい。
- 割れ物、貴重品、鋳物器具等の極端に重いものの吊り下げは絶対におやめ下さい。
- 定期的に破損や変形等がないかご確認下さい。製品および各部に破損や不具合が生じた際は直ちにご使用をおやめ下さい。
- 直射日光が当たる場所に設置しないで下さい。
- 湿気の多い場所や風雨にさらされる場所でのご使用はお避け下さい。
- 本製品に強い衝撃を与えないで下さい。
- 本製品を分解・改造しないで下さい。
- 小さなお子様やペットがいる環境下でのご使用は思わぬ事故につながる恐れがあります。安全を考慮した場所に設置して下さい。
- 本製品の重量は約1.5kgです。またフック1個あたりの耐荷重は約1.5kg以下です。安全のため、約30kg以上の負荷に耐えられる設置場所をお選び下さい。
- 天災などの不可抗力やお客様のお取り扱い上の不注意、不当な修理や改造による事故、破損等に対する補償はいたしかねます。

設置の際の注意事項

- 必ず大人2名以上で設置作業をおこなって下さい。
- 高所への取り付け作業が発生します。安全のため、必ず作業用手袋を着用し、確実に取り付けをおこなって下さい。
- 木材用の天井固定用ネジは付属しておりますが、それ以外の天井面へ設置する際は、その天井の構造に合ったネジ・プラグを別途ご用意下さい。
- 中空ボードや梁のない箇所への設置はおやめ下さい。
- 必ず本体が水平・垂直になるように設置して下さい。【裏面/図2】
- 設置する天井面はネジ跡が残っても差し支えない場所をお選び下さい。

仕様	
材質	本体／アルミニウム
寸法	H.150 W.910 D.38mm (吊し連結フック除く)
製品重量	約1.5kg

輸入販売元

株式会社ダルトン

静岡県静岡市葵区長沼南 11-5 TEL.054-267-6565

MADE IN TAIWAN  
This warranty is valid only JAPAN

**DULTON**

## 組み立て／設置手順

- 本体 (A) の間にエンドフック (B) をフック先端が内向きの状態で挟んで下さい。  
この時、エンドフック (B) はフック部分が上にくるようにセットして下さい。
- エンドフック固定金具 (C) を穴の両脇から差し込み、ドライバーを用いて両端を仮留めして下さい。  
仮留め後、片側をドライバーで固定しながら反対側の金具をもう 1 本のドライバーでしっかりと締めて下さい。

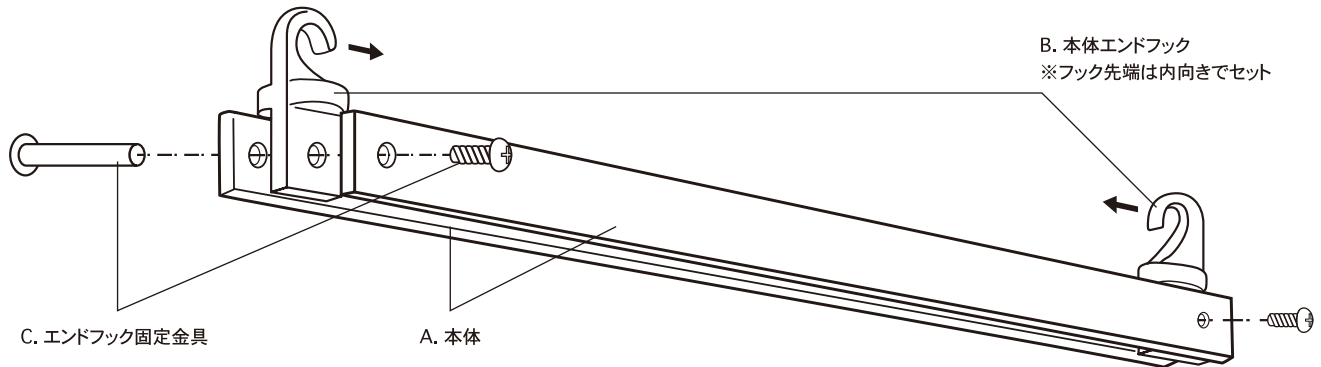

- 天井に天井固定ネジ (F) を設置します。天井へのネジ穴の間隔は、本体 (A) の穴のピッチ約 870mm (※穴の中央から穴の中央) が目安となりますが、本体のピッチは僅かな個体差がありますので、必ず 2 回計測して間隔をご確認下さい。 [図 1]
- 付属の天井固定用ネジは木材用です。それ以外の天井面へ設置する際は、その天井の構造に合ったネジ・プラグを別途ご用意下さい。
- 吊し連結フック (G) を環境に合う数量で左右のバランスを合わせ吊して下さい。
- 組み立てた本体を吊し連結フックに吊り下げます。  
このとき吊し連結フック (G) が天井面と製品本体に対して垂直になるように設置して下さい。 [図 2]

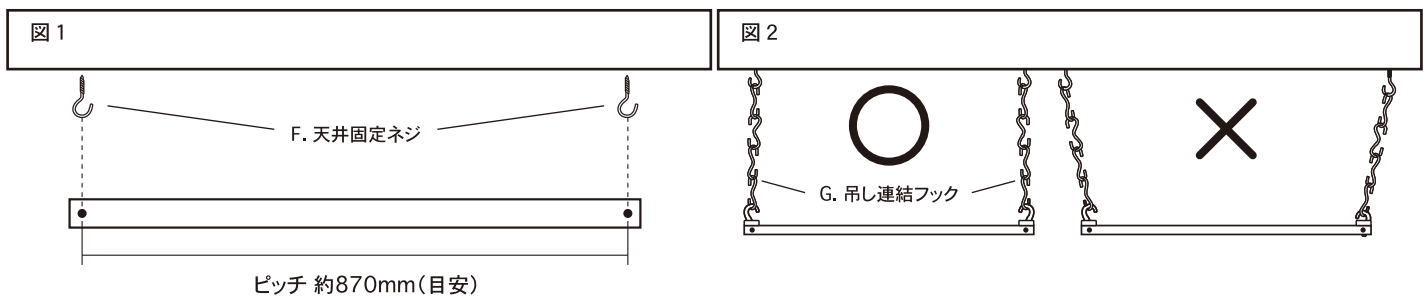

- 最後に可動フック (D)、フック (E) を本体上部隙間に差し込んで下さい。フックの位置、数量は自由に変更できます。
- 離れた場所から見て、製品が床面に対して水平であることをご確認下さい。

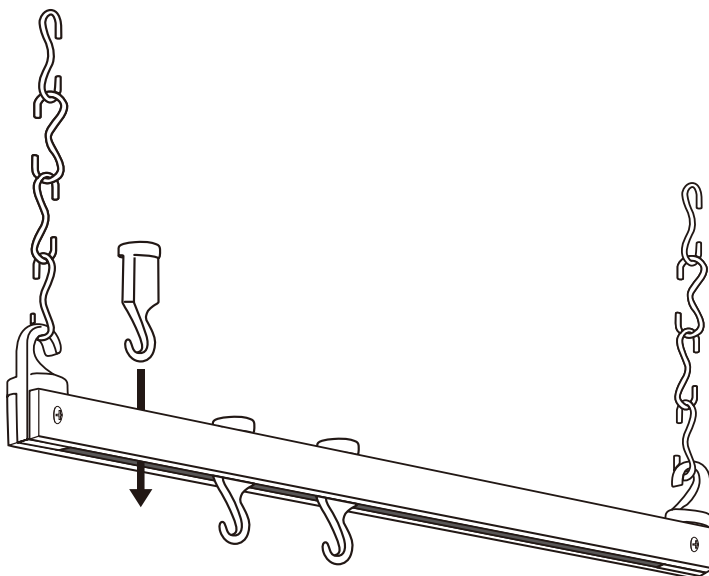

※フック 1 個あたりの耐荷重は約 1.5kg 以下です。

可動フック (D) はセパレートタイプです。  
セットした状態で本体 (A) に差し込んで下さい。

## お手入れ方法

- 物を吊り下げた状態でのお手入れは危険です。必ず吊り下げている物を外してからお手入れをして下さい。
- 汚れた際は、中性洗剤を含ませた柔らかい布等で軽く拭き取って下さい。タワシや磨き粉を使用しますと表面にキズが付く恐れがあります。
- 定期的に本体に破損等がないかをご確認下さい。破損や異常が生じた際は、直ちに使用をおやめ下さい。